

Špecifikácia atypického masivneho kovania

kovania@stavebna.sk
kovania.eu, 0905 445 446

Vybrané údaje zakrúžkujte.

Kovanie Guľa / Kľučka

Typ štítu :

Typ kľučky :

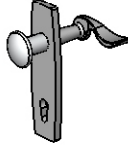

Ľavé kovanie

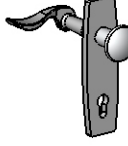

Pravé kovanie

Bezpečnostné prekrytie : Áno / Nie

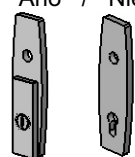

Kovanie Kľučka / Kľučka

Typ štítu :

Typ kľučky :

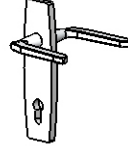

Ľavé dvere

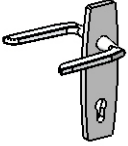

Pravé dvere

Bezpečnostné prekrytie : Áno / Nie

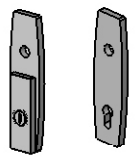

Rozmerová špecifikácia í

Hrúbka dverí :

Typ zámku :

Uchytenie kovania Typ 1	
Rozmer	Hodnota
A	
B	
C	
D	
Uchytenie kovania Typ 2	
A	
E	
F	

Pozn. : Rozmerová špecifikácia Typ1 platí aj pre bezpečnostné kovanie **MasivExtrem**

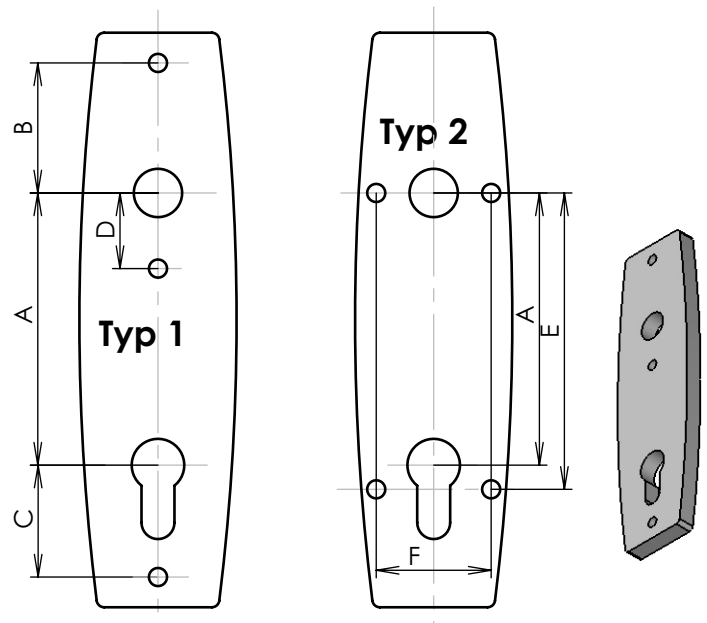

Rozmerová špecifikácia zámku

Hrúbka dverí :

Typ zámku :

rozmer	Hodnota
A	
G	
H	
J	
K	
L	
M	
N	
P	
R	

